

CROQUI DE LOCALIZAÇÃO

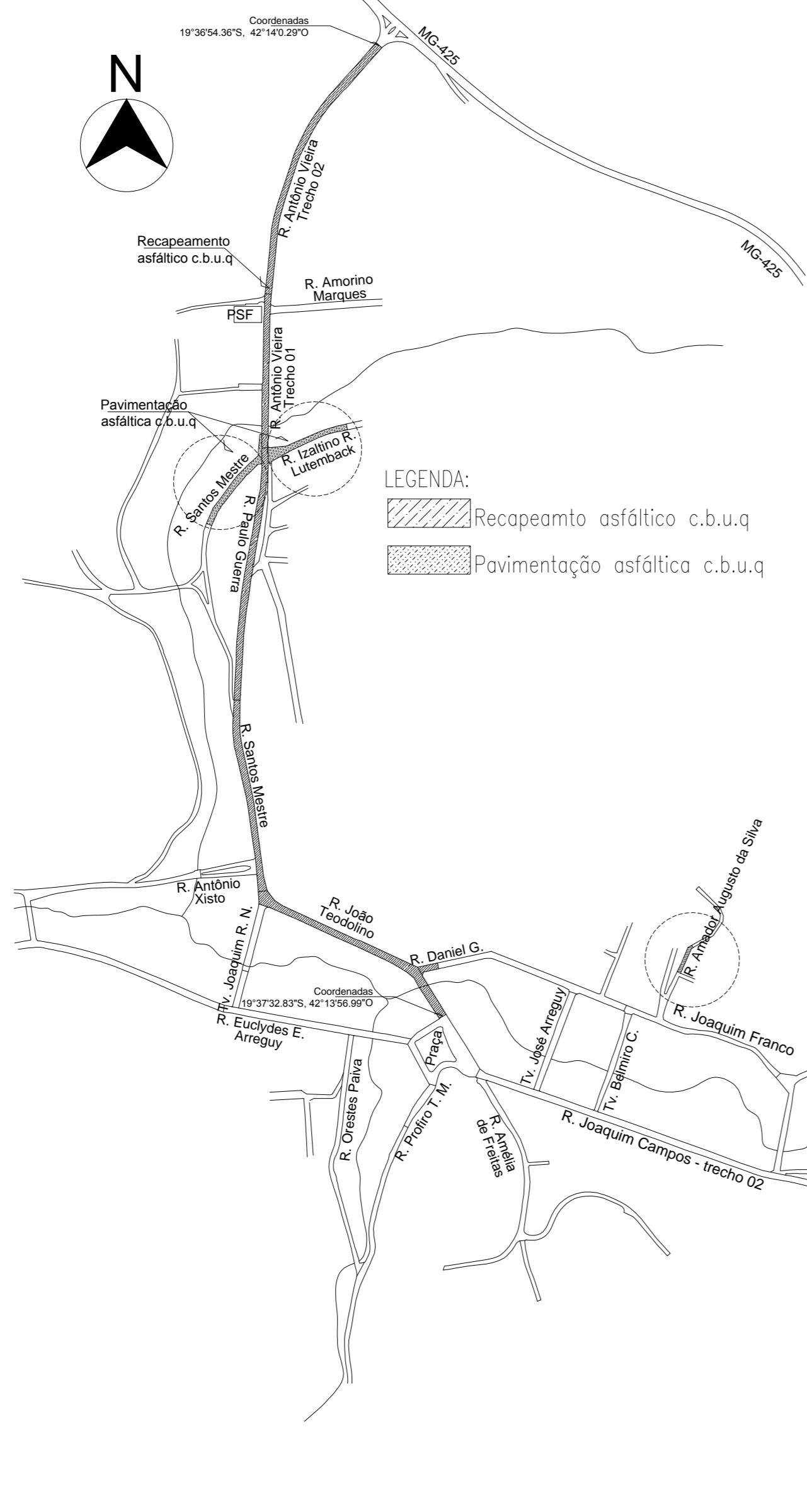

- LEGENDA:**
- Recapeamento asfáltico c.b.u.q
 - Pavimentação asfáltica c.b.u.q

RESUMO DE QUANTITATIVOS

Recapeamento asfáltico:

R. João Teodolimo Gomes.....	Área = 2.347,72m ²
R. Daniel Gomes.....	Área = 87,19m ²
R. Santos Mestres.....	Área = 1.694,56m ²
R. Paulo Guerra.....	Área = 2.330,05m ²
R. Antônio Vieira - Trecho 01.....	Área = 1.274,5m ²
R. Antônio Vieira - Trecho 02.....	Área = 2.531,92m ²
R. Amador Augusto da Silva.....	Área = 181,13m ²
Total Recapeamento.....	Área = 10.447,07m²

Pavimentação asfáltica :

R. Santos Mestres.....	Área = 882,28m ²
R. Izzatino R. Lutemback.....	Área = 835,13m ²
Total pavimentação asfáltica.....	Área = 1.717,41m²

PROJETO DE PAVIMENTAÇÃO E RECAPEAMENTO ASFÁLTICO C.B.U.Q.

- LEGENDAS:**
- Recapeamento asfáltico c.b.u.q a construir
 - Pavimentação asfáltica c.b.u.q a construir
 - Pavimento asfáltico existente
 - Bloco sextavado existente
 - Passagem elevada p/ pedestre
 - Eixo da via
 - Sarjeta e meio-fio
 - Poço de visita (PV)

CONVENIOS:
 TRANSFERÊNCIA ESPECIAL N.º 09032023-2-042020
 PROGRAMA N.º 09032023-2

LOCAL DA OBRA
 DIVERSAS RUAS DO MUNICÍPIO
 DE ENTRE FOLHAS/MG

PREFEITURA MUNICIPAL DE ENTRE FOLHAS/MG		ESCALA
REG. ASS	AILTON SILVEIRA DIAS - PREFEITO MUNICIPAL	NÚMERO:
APROV. RT	VALMIR VIEIRA MENDES - ENG.º CIVIL - CREA 208929/D	FOLHA: 01/08
CONF. RT N.º	MG20232639298	DATA: DEZ/2023
		ARQ.

DOBRA A2 - WM ENGENHARIA

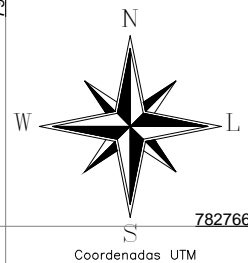
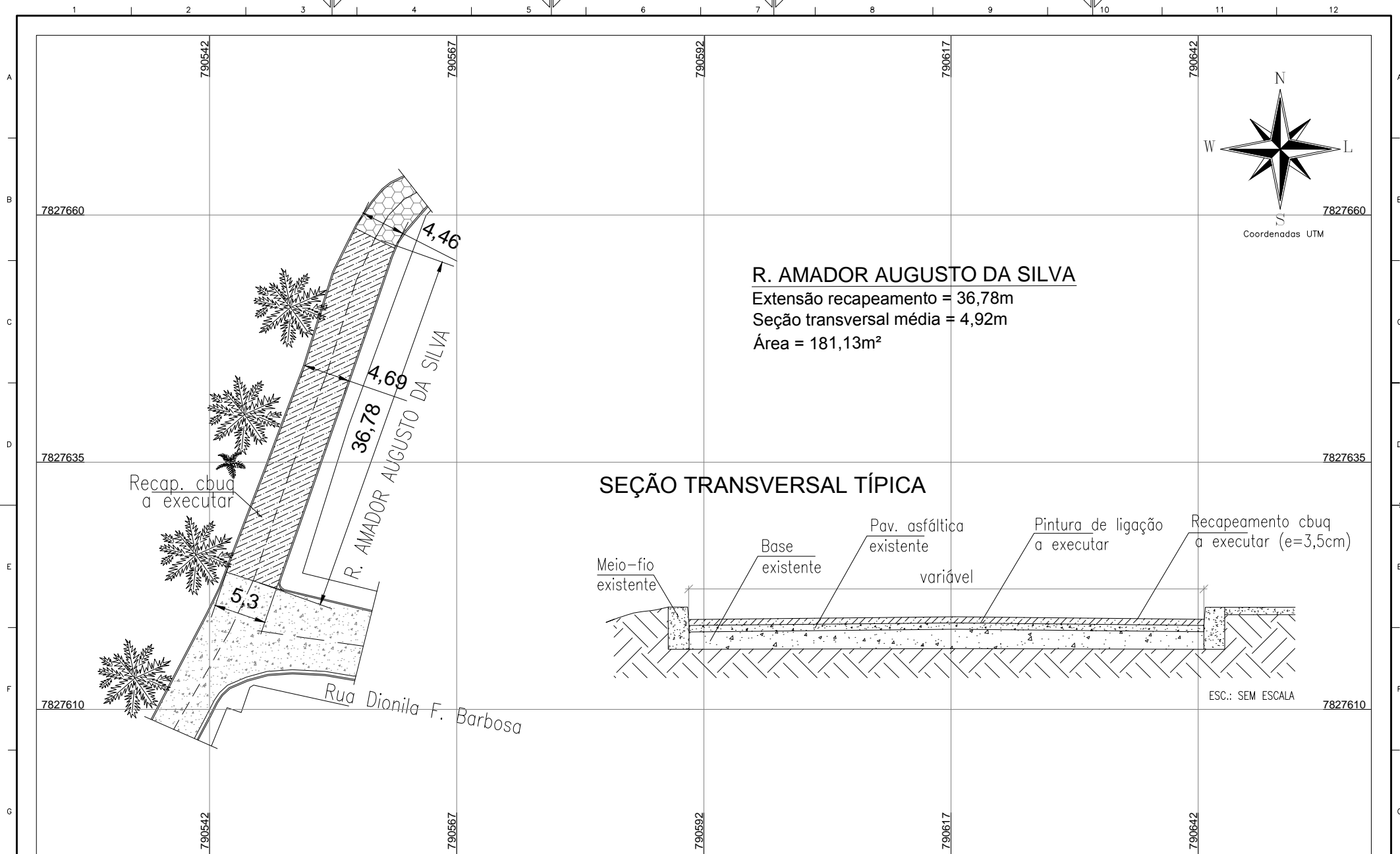

PROJETO DE RECAPEAMENTO ASFÁLTICO C.B.U.Q.

LEGENDAS:	
	Recapeamento asfáltico c.b.u.q a construir
	Pavimentação asfáltica c.b.u.q a construir
	Pavimento asfáltico existente
	Bloco sextavado existente
	Passagem elevada p/ pedestre
	Eixo da via
	Sarjeta e meio-fio
	Poço de visita (PV)

CONVENIOS:
 TRANSFERÊNCIA ESPECIAL N.º
 09032023-2-042020
 PROGRAMA N.º 09032023-2

LOCAL DA OBRA:
 DIVERSAS RUAS DO MUNICÍPIO
 DE ENTRE FOLHAS/MG

PREFEITURA MUNICIPAL DE ENTRE FOLHAS/MG

APROV.:	REG.:
CONF.:	AILTON SILVEIRA DIAS – PREFEITO MUNICIPAL
	RT
RT N.º MG20232639298	VALMIR VIEIRA MENDES – ENG.º CIVIL – CREA 208929/D

DATA: DEZ/2023
 ESCALA: INDICADAS
 FOLHA N.º: 02/08

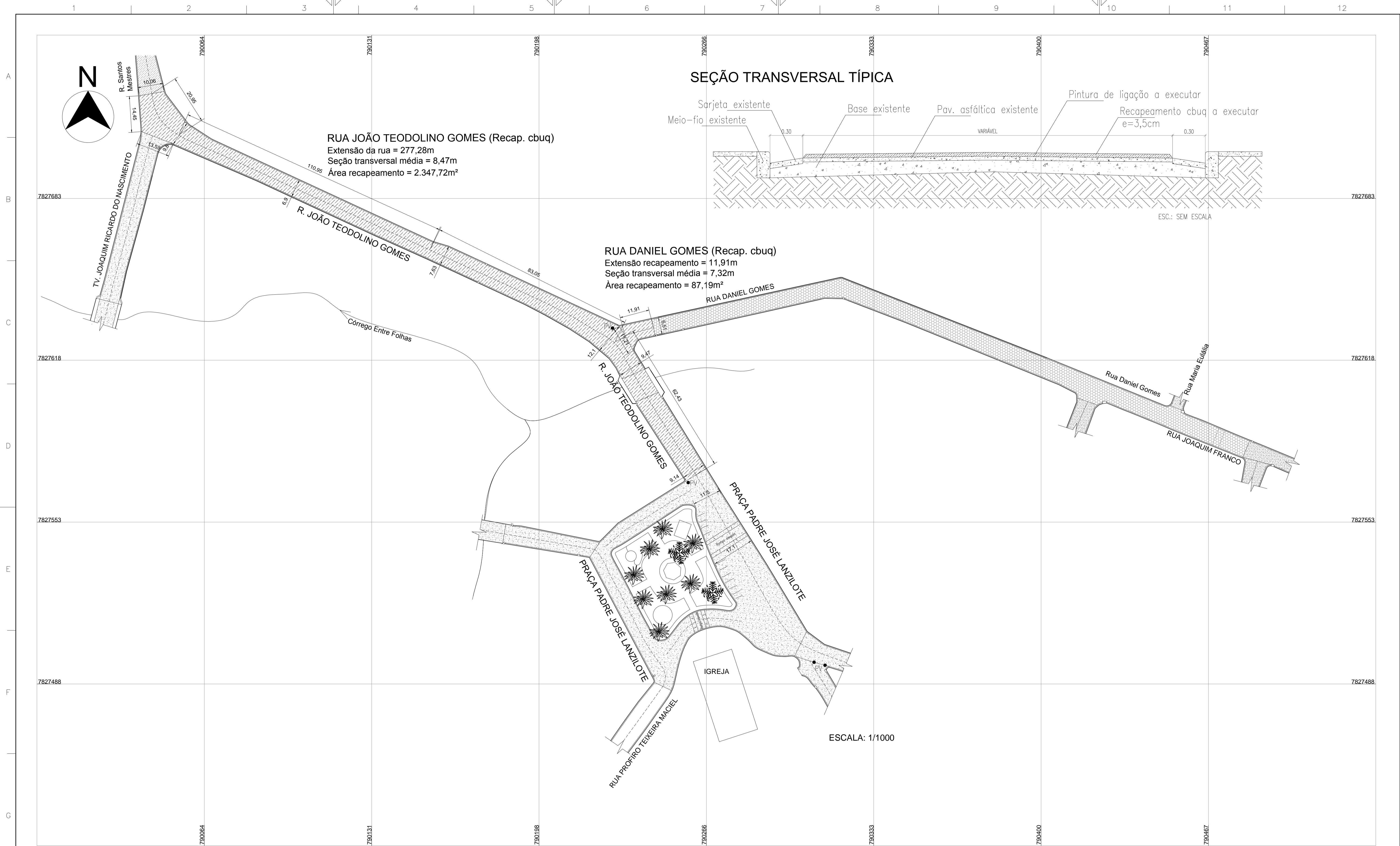

PROJETO DE RECAPEAMENTO ASFÁLTICO C.B.U.Q.

LEGENDAS:

Recapeamento asfáltico c.b.u.q a construir	Passagem elevada p/ pedestre
Pavimentação asfáltica c.b.u.q a construir	Eixo da via
Pavimento asfáltico existente	Sarjeta e meio-fio
Bloco sextavado existente	Poço de visita (PV)

CONVENIOS:
 TRANSFERÊNCIA ESPECIAL N.º 09032023-2-042020
 PROGRAMA N.º 09032023-2

LOCAL DA OBRA
 DIVERSAS RUAS DO MUNICÍPIO
 DE ENTRE FOLHAS/MG

PREFEITURA MUNICIPAL DE ENTRE FOLHAS/MG		ESCALA
REQ. ASS	AILTON SILVEIRA DIAS – PREFEITO MUNICIPAL	NÚMERO:
APROV. RT	VALMIR VIEIRA MENDES – ENG. CIVIL – CREA 208929/D	FOLHA: 03/08
CONF.: RT N.º MG20232639298	DATA: DEZ/2023	ARQ.

DOBRA A2
 WM ENGENHARIA

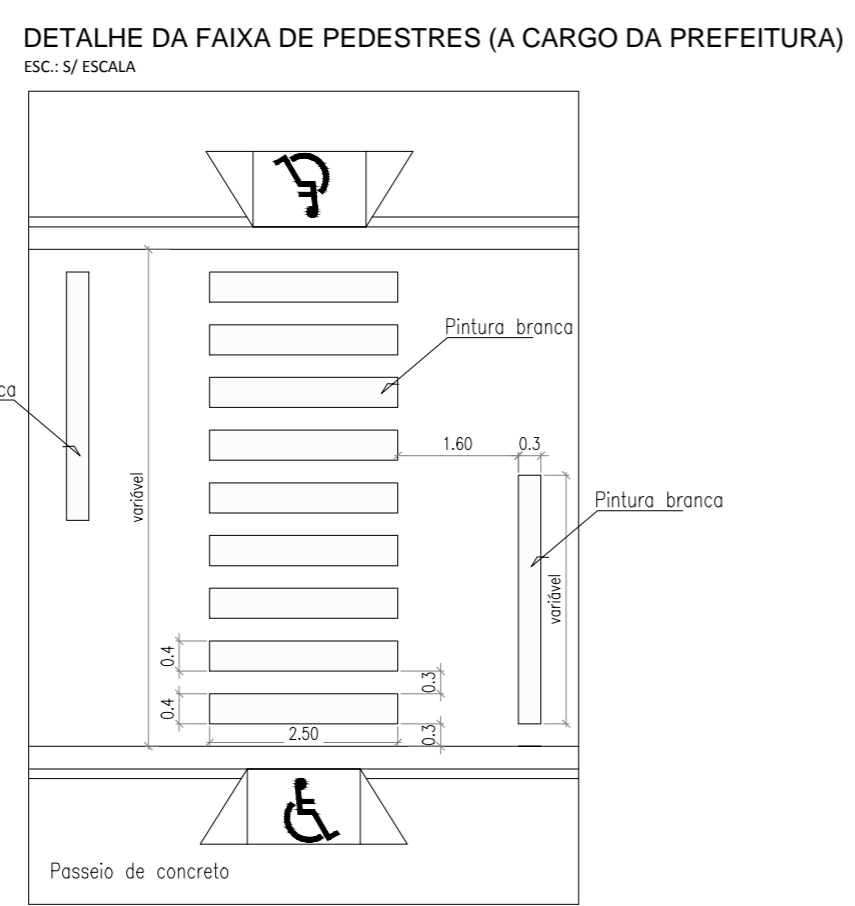
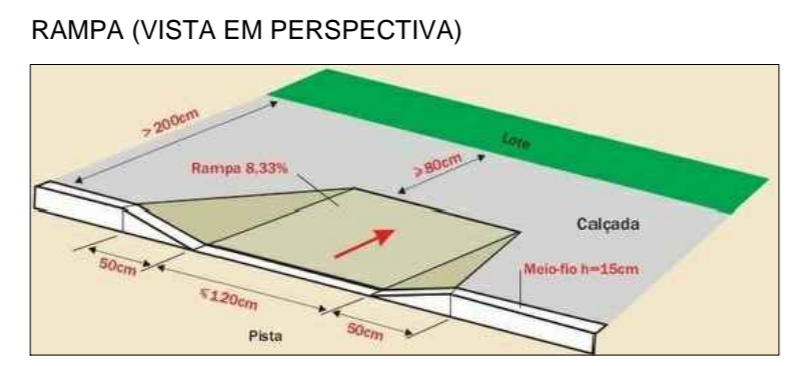
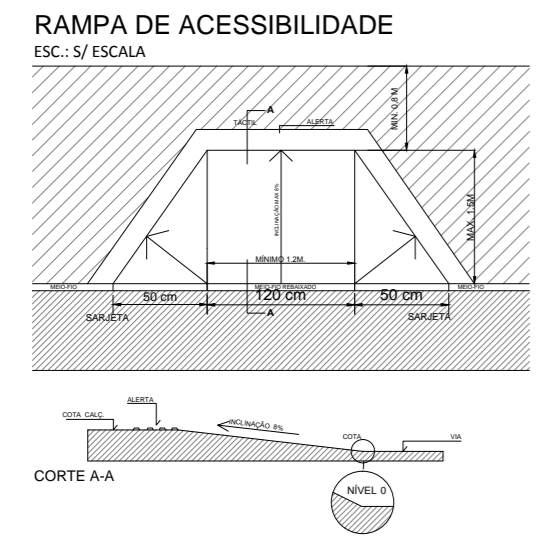
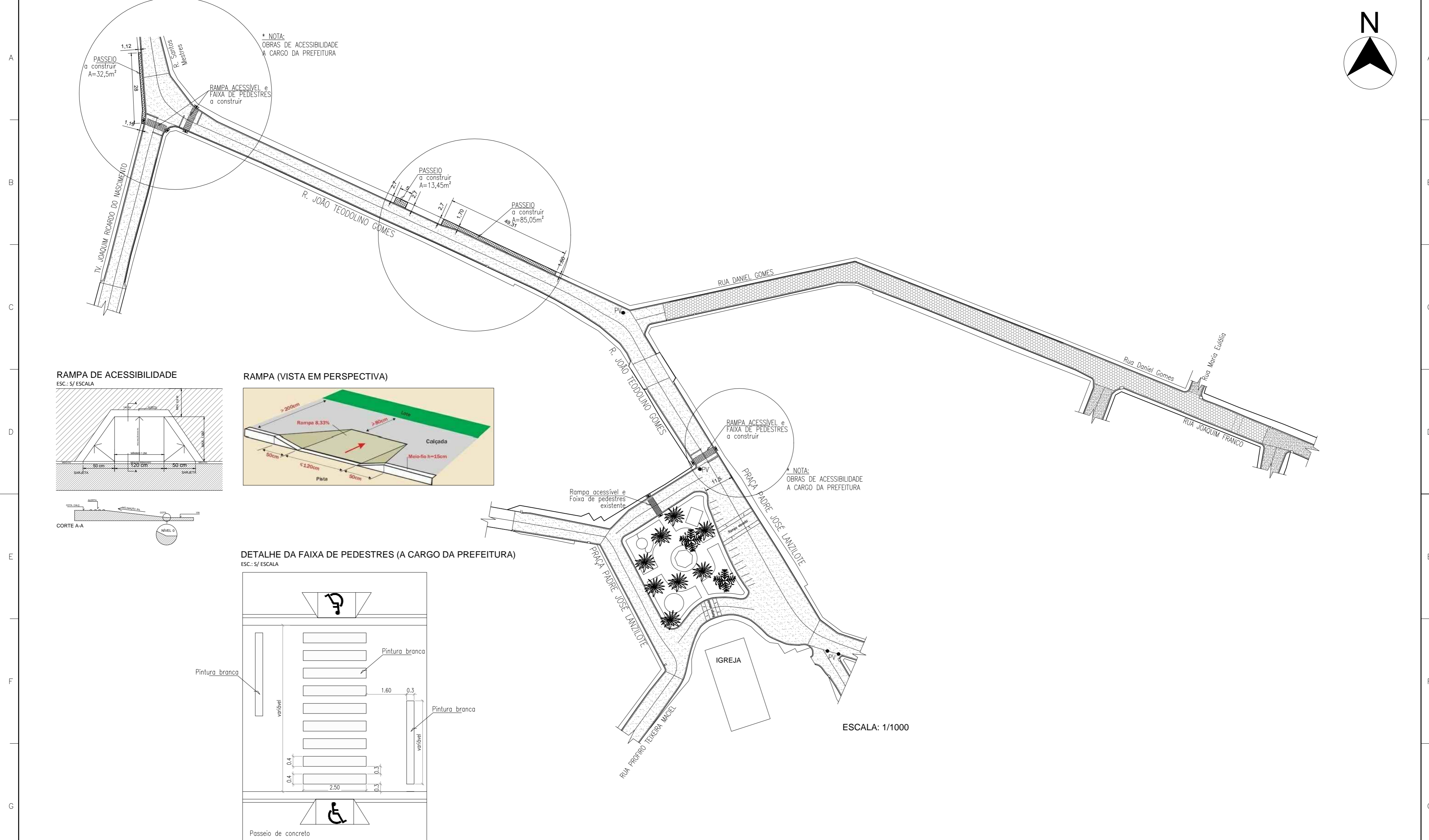
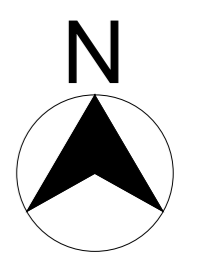

Rampa acessivel e Faixa de pedestres existente

RAMPA ACESSIVEL e FAIXA DE PEDESTRES a construir

* NOTA: OBRAS DE ACESSIVIDADE A CARGO DA PREFEITURA

ESCALA: 1/1000

PROJETO DE ACESSIBILIDADE E SINALIZAÇÃO

LEGENDAS:

Recapeamento asfáltico c.b.u.q a construir	Passagem elevada p/ pedestre
Pavimentação asfáltica c.b.u.q a construir	Eixo da via
Pavimento asfáltico existente	Sarjeta e meio-fio
Bloco sextavado existente	Paço de visita (PV)

CONVENIOS:
TRANSFERÊNCIA ESPECIAL N.º 09032023-2-042020
PROGRAMA N.º 09032023-2

LOCAL DA OBRA
DIVERSAS RUAS DO MUNICÍPIO DE ENTRE FOLHAS/MG

PREFEITURA MUNICIPAL DE ENTRE FOLHAS/MG		ESCALA
REG. ASS	AILTON SILVEIRA DIAS - PREFEITO MUNICIPAL	NÚMERO:
APROV. RT	VALMIR VIEIRA MENDES - ENG.º CIVIL - CREA 208929/D	FOLHA: 04/08
CONF.: RT N.º MG20232639298	DATA: DEZ/2023	ARQ.

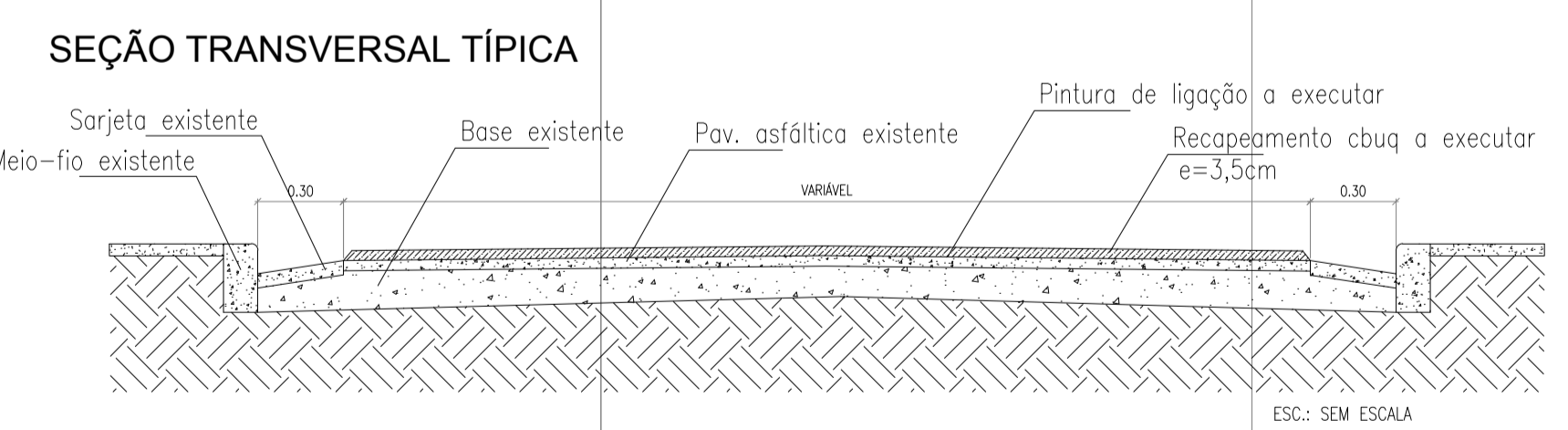
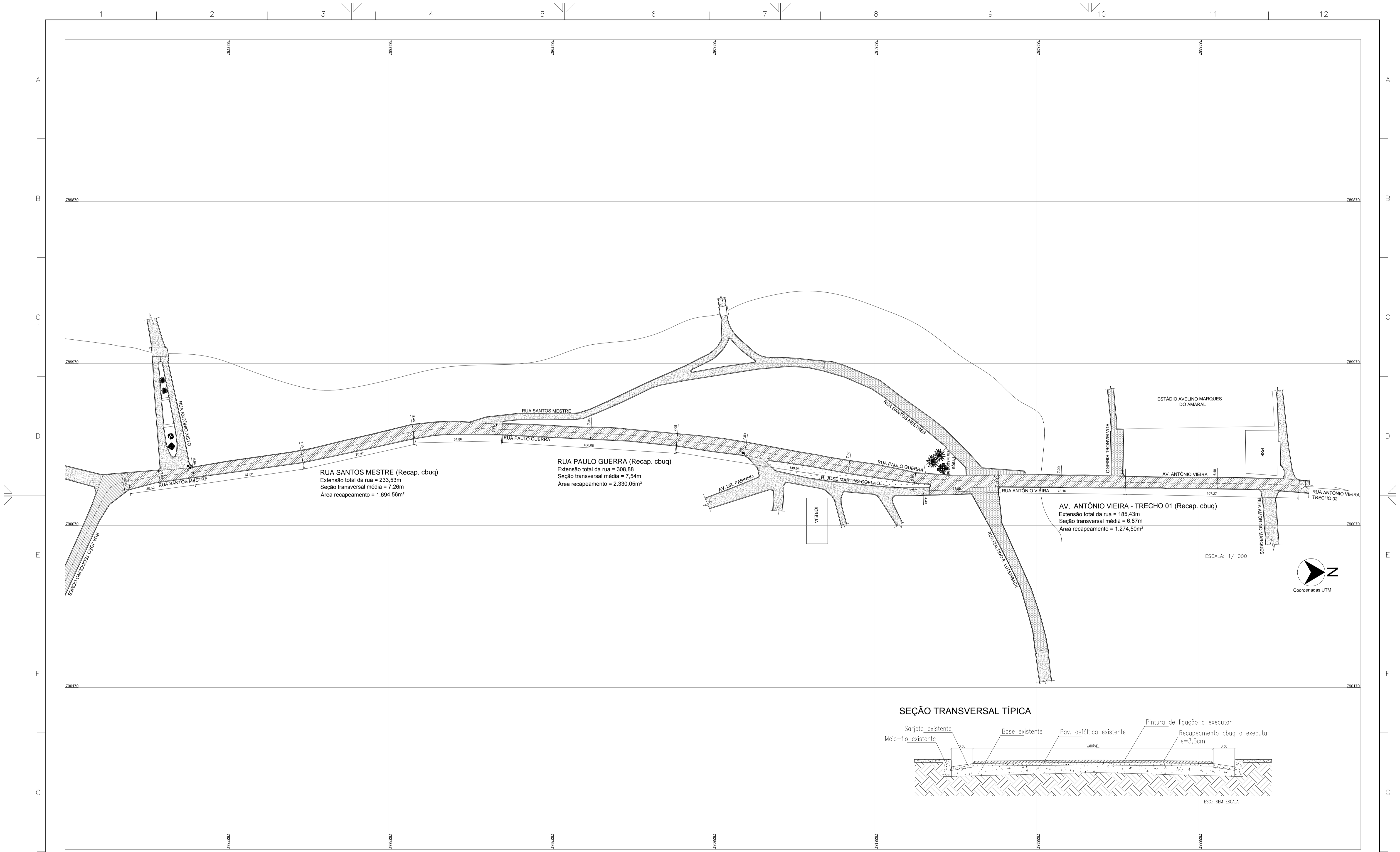

PROJETO DE RECAPEAMENTO ASFÁLTICO C.B.U.Q

a b c DATA EXECUT. VISTO APROV. ALTERAÇÕES	LEGENDAS: 	CONVENIOS: TRANSFERÊNCIA ESPECIAL N.º 09032023-2-042020 PROGRAMA N.º 09032023-2	LOCAL DA OBRA DIVERSAS RUAS DO MUNICÍPIO DE ENTRE FOLHAS	PREFEITURA MUNICIPAL DE ENTRE FOLHAS/MG		ESCALA
				ASS REO. AILTON SILVEIRA DIAS - PREFEITO MUNICIPAL		NÚMERO: 05/08
				APROV. VALMIR VIEIRA MENDES - ENG.º CIVIL - CREA 208929/D CONF. MG20232639298		REV.: 02

FORMATO A1 -
 WM ENGENHARIA

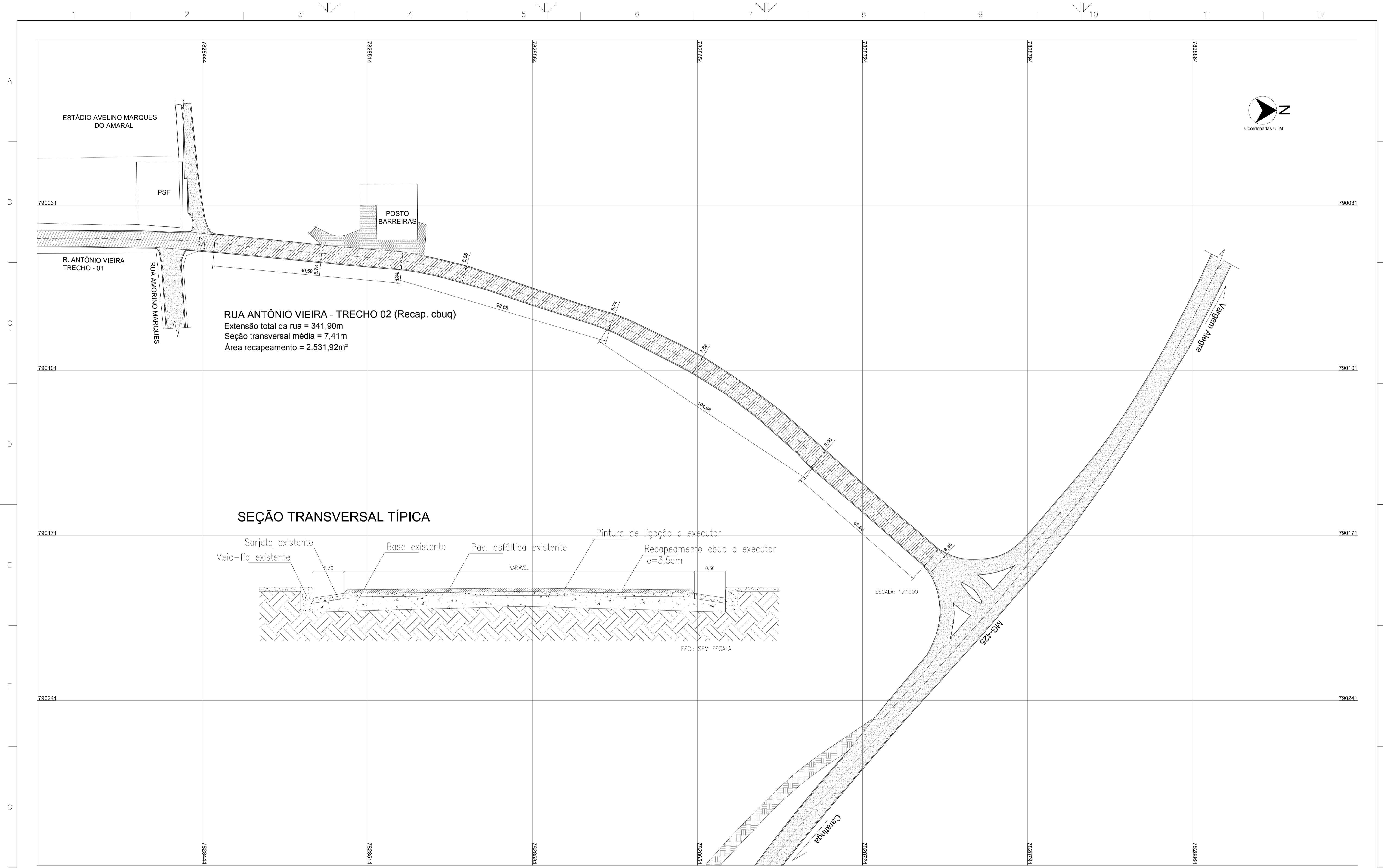

PROJETO DE RECAPEAMENTO ASFÁLTICO C.B.U.Q

a			
b			
c			
DATA	EXECUT.	VISTO	APROV.
ALTERAÇÕES			

LEGENDAS:

Recapeamento asfáltico c.b.u.q a construir	Passagem elevada p/ pedestre
Pavimentação asfáltica c.b.u.q a construir	Eixo da via
Pavimento asfáltico existente	Sarjeta e meio-fio
Bloco sextavado existente	Poço de visita (PV)

CONVENIOS:

TRANSFERÊNCIA ESPECIAL N.º 09032023-2-042020
PROGRAMA N.º 09032023-2

LOCAL DA OBRA

DIVERSAS RUAS DO MUNICÍPIO DE ENTRE FOLHAS

PREFEITURA MUNICIPAL DE ENTRE FOLHAS/MG

ASS	REO. AILTON SILVEIRA DIAS - PREFEITO MUNICIPAL
APROV.	RT VALMIR VIEIRA MENDES - ENG.º CIVIL - CREA 208929/D
CONF.	RT N.º MG20232639298

ESCALA

NUMERO: 06/08

REV.: 02

ARQ.

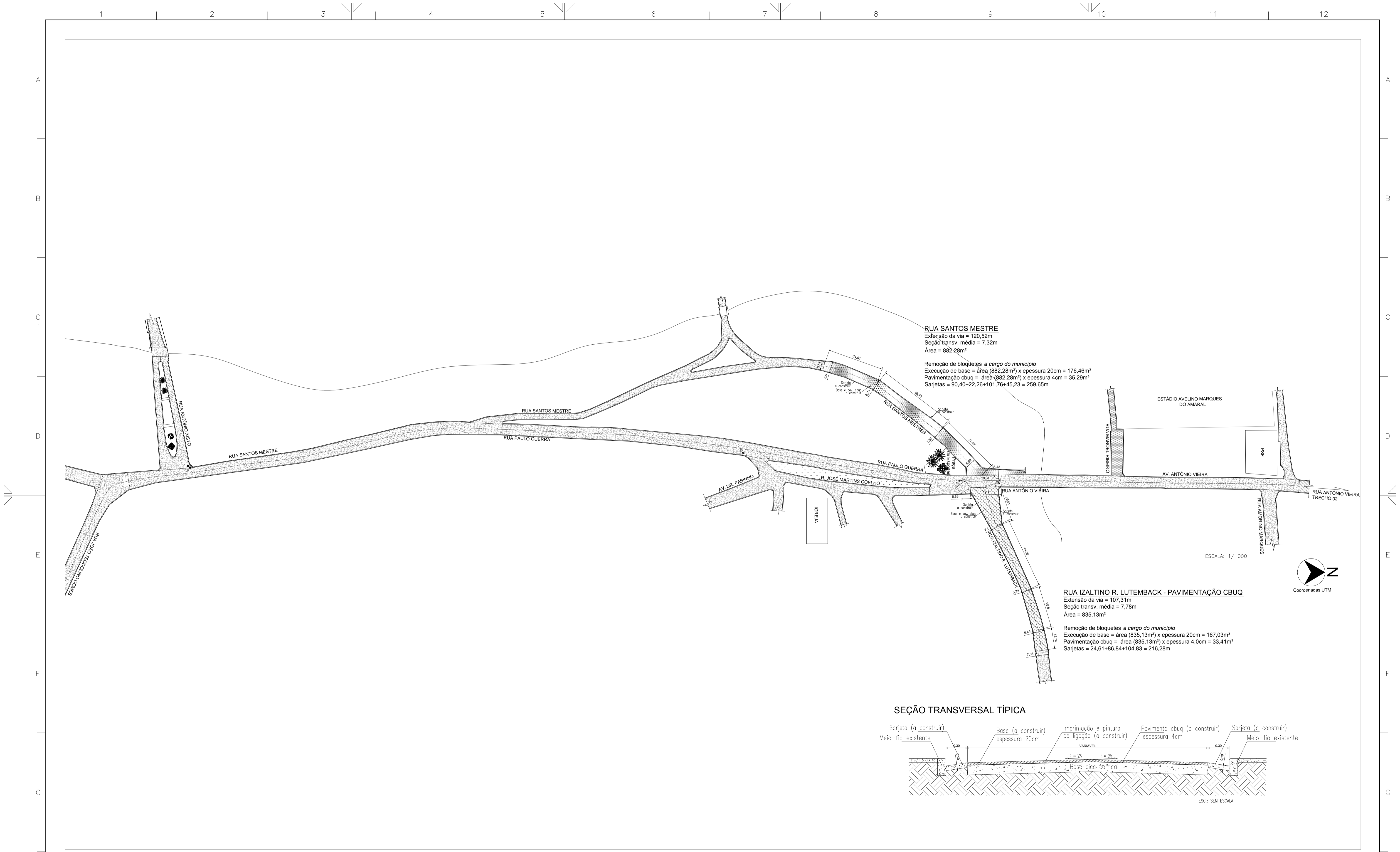

PROJETO DE DRENAGEM E PAVIMENTAÇÃO ASFÁLTICA C.B.U.Q

LEGENDAS: 		CONVENIOS: TRANSFERÊNCIA ESPECIAL N.º 09032023-2-042020 PROGRAMA N.º 09032023-2		LOCAL DA OBRA DIVERSAS RUAS DO MUNICÍPIO DE ENTRE FOLHAS		PREFEITURA MUNICIPAL DE ENTRE FOLHAS/MG ASS: AILTON SILVEIRA DIAS - PREFEITO MUNICIPAL APROV.: VALMIR VIEIRA MENDES - ENG.º CIVIL - CREA 208929/D CONF.: MG20232639298 data DEZ/2023		ESCALA NÚMERO: 07/08 REV.: 02	
ALTERAÇÕES DATA EXECUT. VISTO APROV.									

FORMATO A1 I WM ENGENHARIA

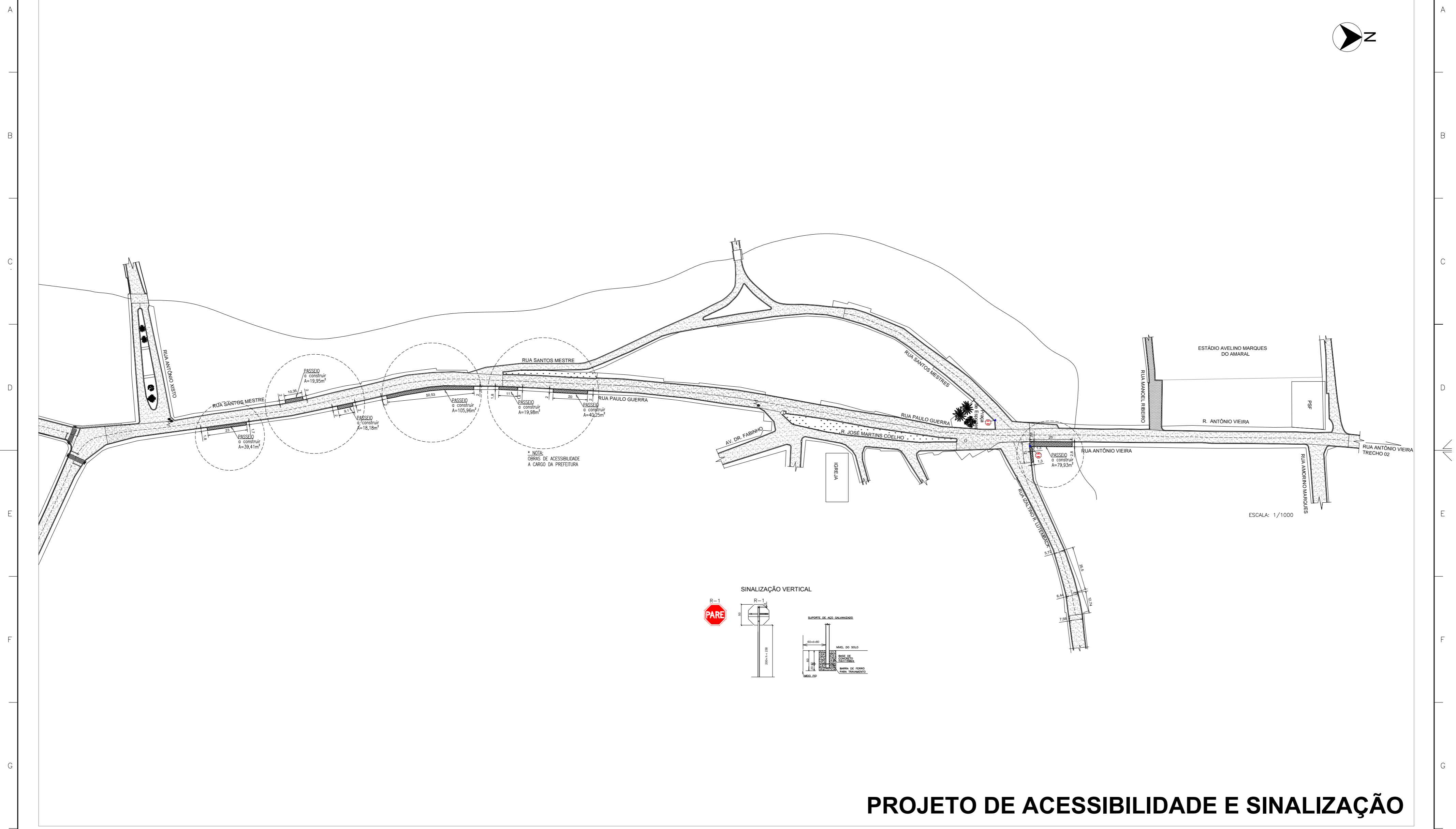

ESCALA: 1/1000

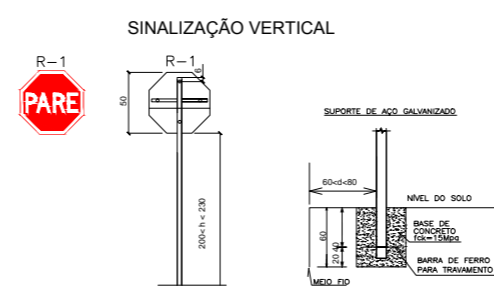

PROJETO DE ACESSIBILIDADE E SINALIZAÇÃO

a			
b			
c			
	DATA	EXECUT. VISTO	APROV.
	ALTERAÇÕES		

LEGENDAS:

	Recapeamento asfáltico c.b.u.q a construir		Passagem elevada p/ pedestre
	Pavimentação asfáltica c.b.u.q a construir		Eixo da via
	Pavimento asfáltico existente		Sarjeta e meio-fio
	Bloco sextavado existente		Poço de visita (PV)

CONVENIOS:

TRANSFERÊNCIA ESPECIAL N.º 09032023-2-042020
PROGRAMA N.º 09032023-2

LOCAL DA OBRA

DIVERSAS RUAS DO MUNICÍPIO DE ENTRE FOLHAS

PREFEITURA MUNICIPAL DE ENTRE FOLHAS/MG

ASS	REC. AILTON SILVEIRA DIAS - PREFEITO MUNICIPAL
APROV.	MT VALMIR VIEIRA MENDES - ENG. CIVIL - CREA 208929/D
CONF.	MT N.º MG20232639298 DATA DEZ/2023

ESCALA

NÚMERO: 08/08

REV.: 02

ARQ.